



## Om varningar

 **VARNING!** En varning indikerar risk för skada på egendom eller person, eller livsfara.

# Dell™ Vostro™ 320

## Teknisk information om installation och funktioner

### Framifrån

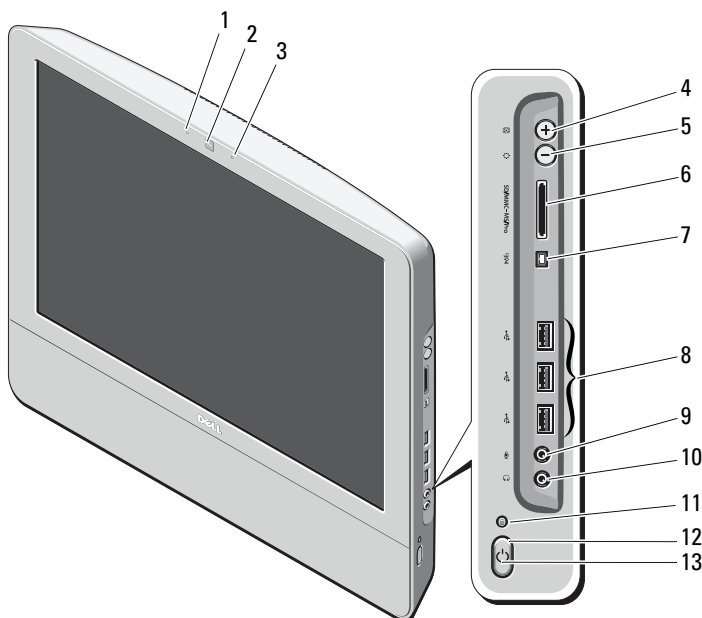

- |   |  |   |                                      |
|---|--|---|--------------------------------------|
| 1 | statuslampa för kamera (tillval)           | 2 | kamera (tillval)                     |
| 3 | mikrofon (tillval)                         | 4 | automatisk justering/ökad ljusstyrka |
| 5 | justering av ljusstyrka/minskad ljusstyrka | 6 | 8-i-1-mediakortläsare (tillval)      |

Juli 2009



0T490NA00

Regelmodell: W01B  
Regeltyp: W01B001

- |    |                               |    |                       |
|----|-------------------------------|----|-----------------------|
| 7  | IEEE 1394a-port (tillval)     | 8  | USB 2.0-kontakter (3) |
| 9  | mikrofonkontakt               | 10 | hörlurskontakt        |
| 11 | indikator för enhetsaktivitet | 12 | strömknapp            |
| 13 | strömlampa                    |    |                       |

## Bakifrån

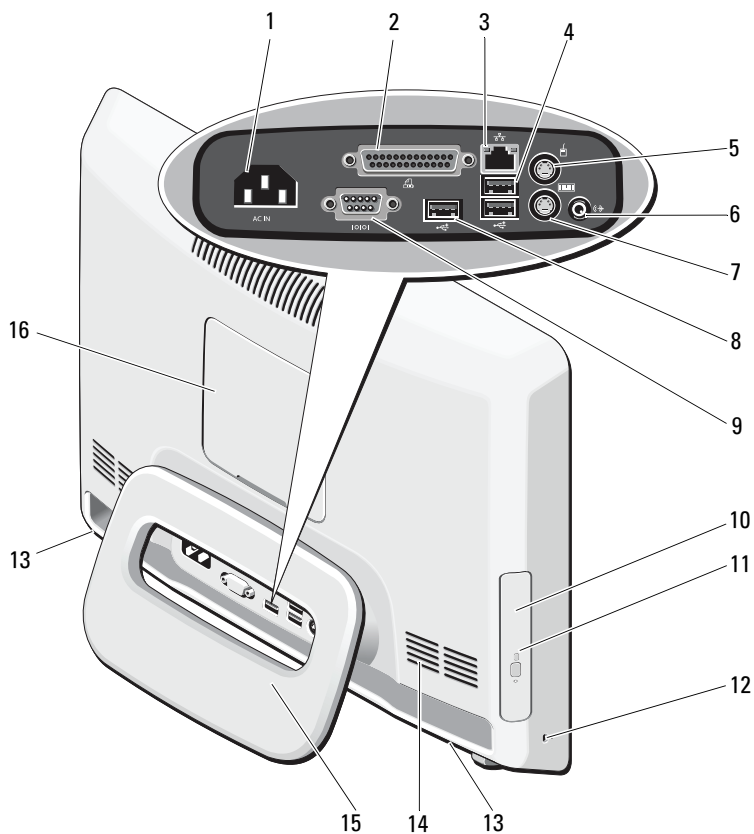

- |   |                            |   |                       |
|---|----------------------------|---|-----------------------|
| 1 | strömkontakt               | 2 | parallellport         |
| 3 | Gigabit-nätverksanslutning | 4 | USB 2.0-kontakter (2) |

5	PS2-muskontakt	6	linjeutgång
7	PS2-tangentbordskontakt	8	USB 2.0-kontakt
9	serieport	10	optiskt enhet (tillval)
11	aktivitetslampa för optisk enhet (tillval)	12	plats för säkerhetskabel
13	2 W stereohögtalare – på datorbasen (tillval)	14	luftventil (3)
15	ställ på baksidan	16	VESA®-monteringsskydd

## Snabbinstallation



**VARNING!** Innan du utför någon av åtgärderna i det här avsnittet bör du läsa igenom och följa säkerhetsinstruktionerna som medföljde datorn. Mer information om säker hantering finns på [www.dell.com/regulatory\\_compliance](http://www.dell.com/regulatory_compliance).



**VARNING!** Använd inte stället som handtag när du bär datorn.



**VIKTIGT!** Installera inte datorn på en instängd plats med begränsat eller inget luftflöde. Om luftflödet begränsas påverkar det datorns prestanda negativt och kan leda till överhettning. Om du placerar datorn i ett hörn på ett bord bör du lämna minst fem centimeter mellan datorns baksida och väggen för att luftflödet ska räckas till för ordentlig ventilation.



**VIKTIGT!** Var försiktig så att du inte skador sladdar eller USB-enheter som är anslutna till I/O-portarna på baksidan när du justerar vinkeln för stället.



**OBS!** En del enheter kanske inte finns med om du inte beställde dem.

- 1** Dra ut stället till lämplig *arbetsvinkel*, som i bilden.  
Ett tydligt klickljud hörs när stället lossas från eller låses i den ursprungliga arbetsvinkeln.



Vostro 320 kan även användas med UL-certifierat VESA-väggmonteringsstativ (endast 100 x 100 mm).  
Använd fyra 10 mm skruvar med 4 mm diameter, 0,7 mm stigning (plattans basdel har tjockleken 2,6 mm).

- 2** Anslut USB-tangentbordet eller musen.

- 3** Anslut nätverkskabeln (valfritt).

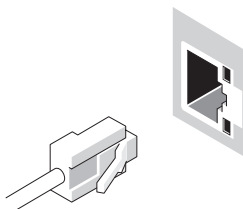
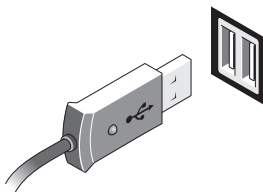
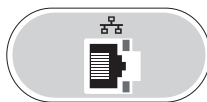

4 Anslut strömkabeln.

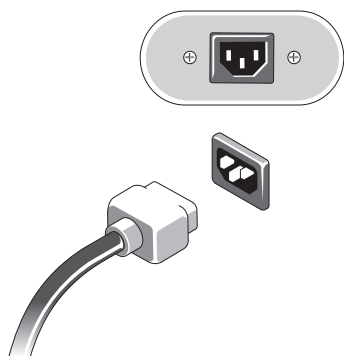

5 Anslut IEEE 1394a-enheter, till exempel en dvd-spelare (tillval).

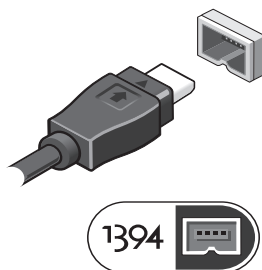

6 Slå på datorn genom att trycka på strömknappen.



**OBS!** Vi rekommenderar att du slår på och stänger av datorn minst en gång innan du installerar en extern enhet, till exempel en skrivare.

## Specifikationer



**OBS!** Utbudet kan variera mellan olika regioner. Följande specifikationer gäller endast sådant som enligt lag måste levereras med datorn. Mer information om datorns konfiguration får du om du klickar på **Start** → **Hjälp och support** och väljer alternativet som visar datorinformation.

---

### Systeminformation

---

Kretsuppsättning	Intel® G41 + ICH7
Processortyp	Intel Celeron®, Intel Pentium®, Intel Core™ 2 Duo eller Intel Core™ 2 Quad 65W TDP

---

### Grafik

---

Bildskärmsstorlekar	17 tum bred (upplösning på 1 440 x 900) 18,5 tum bred (upplösning på 1 366 x 768) 19 tum bred (upplösning på 1 440 x 900)
Grafiktyp	Integrerat grafikkort
Databuss	Low Voltage Differential Signaling (LVDS)
Grafikstyrenhet	Intel GMA X4500
Grafikminne	1–256 MB

---

### Minne

---

Minnesmodulens kontakt	2 DIMM-kortplatser
Minnesmodulkapacitet	1 eller 2 GB
Minnestyp	DDR2 800 MHz
Minimalt minne	1 GB
Maximalt minne	4 GB dubbla kanaler

---

### Enheter

---

Internt åtkomliga:	Ett 5,25-tums enhetsfack Ett 3,5-tums SATA-enhetsfack
Tillgängliga enheter	En 3,5-tums SATA-hårddisk (7 200 var/m) En 5,25-tums SATA, dvd-rom, dvd+/-rw

---

**Kontrollampor och diagnostikindikatorer**

---

Strömindikator	vitt – fast vitt sken visar att strömmen är påslagen, blinkande vitt ljus visar att datorn är i vänteläge. gult – fast gult sken visar att det har uppstått ett problem med moderkortet eller nätaggregatet, blinkande gult ljus visar att det har uppstått ett problem med moderkortet.
Indikator för enhetsaktivitet	Visar aktivitet för SATA-hårddisken eller cd-/dvd-enheten. vitt – blinkade vitt ljus visar att datorn läser data eller skriver data till hårddisken. grönt – blinkade grönt ljus visar att datorn läser data eller skriver data till den optiska enheten.
Statusindikator för kamera	vitt – fast vitt sken visar att kameran är påslagen.

---

**Strömförsörjning**

---

Effekt	130 W
Maximal värmeförlust	497,8 BTU/tim.
Strömförsörjning:	
Spänning	100–240 V~, 50/60 Hz, 2–1 A
Knappcells batteri	3 V CR2032-litiumcellbatteri

---

**Fysiska mått**

---

Höjd	386,39 mm
Bredd	477,39 mm
Djup	103,98 mm
Vikt	6,5–8,0 kg (varierar beroende på typ av LCD-skärm och konfiguration)

---

## Miljöpåverkan

---

### Temperaturintervall

Drift 10 till 35 °C

Förvaring -40 till 65 °C

### Relativ luftfuktighet (maximal):

Drift 10 till 90 % (utan kondens)

Förvaring 5 till 95 % (utan kondens)

### Höjd:

Drift -15,2 till 3 048 m

Förvaring -15,2 till 10 668 m

Luftburen föroreningsnivå G2 eller lägre enligt ISA-S71.04-1985

## Hitta mer information och resurser

---

### Om du behöver:

Ta reda på hur du hanterar din dator på säkraste sätt, läsa garantiinformation, villkor (endast USA), säkerhetsinstruktioner, myndighetsinformation, ergonomiinformation och slutanvändaravtal.

### Se:

Säkerhetsinformationen som medföljde datorn samt hemsidan för regelefterlevnad på [www.dell.com/regulatory\\_compliance](http://www.dell.com/regulatory_compliance).

---

### Informationen i detta dokument kan ändras utan föregående varning.

© 2009 Dell Inc. Med ensamrätt. Tryckt i Kina. Tryckt på återvunnet papper.

Återgivning i någon form utan skriftligt tillstånd från Dell Inc. är strängt förbjuden.

Varumärken som används i texten: *Dell*, *DELL*-logotypen och *Vostro* är varumärken som tillhör Dell Inc. *Intel*, *Pentium* och *Celeron* är registrerade är varumärken och *Core* är ett varumärke som tillhör Intel Corporation i USA och andra länder. *Vesa* är ett registrerat varumärke som tillhör Video Electronics Standards Association.

Övriga varumärken kan användas i dokumentet som hänvisning till antingen de enheter som gör anspråk på varumärkena eller deras produkter. Dell Inc. fransäger sig allt ägarintresse av andra varumärken än sina egna.